

# 清风双进风系列 空气净化器

KJ600F-A03使用说明书

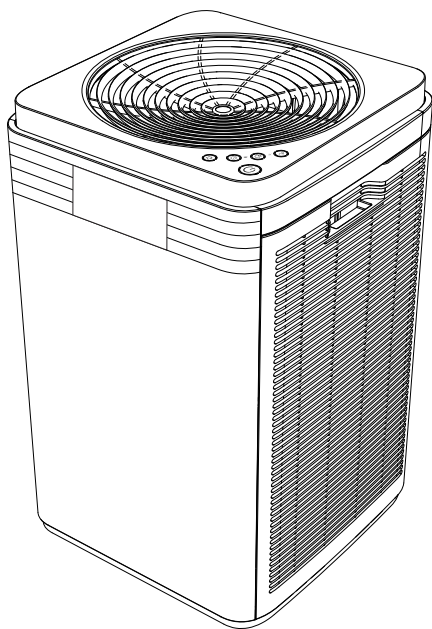

(产品外观请以实物为准)

感谢您的购买和使用。为给您带来最佳的使用体验，安装、使用和维护本产品前  
请您仔细阅读本使用说明书，并妥善保管以备日后参考。



# 目 录

整机及配件	02
净化原理	02
产品部件	03
操作说明	04
滤网更换	06
技术参数	08
接线示意图	09
常见故障处理	10
产品注意事项	11
售后服务	12
合格证	12
售后服务卡	13

产品以实物为准，说明书内产品图仅供参考。

## 整机及配件

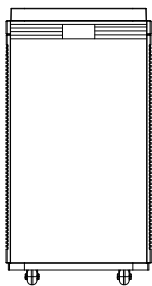

清风双进风空气  
净化器主机

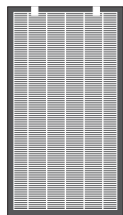

复合滤网2件  
(滤网放置在主机内部)

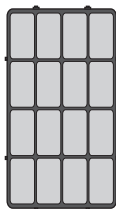

初效滤网2件



用户使用手册

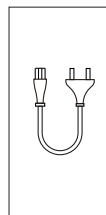

电源线

## 净化原理



# 产品部件

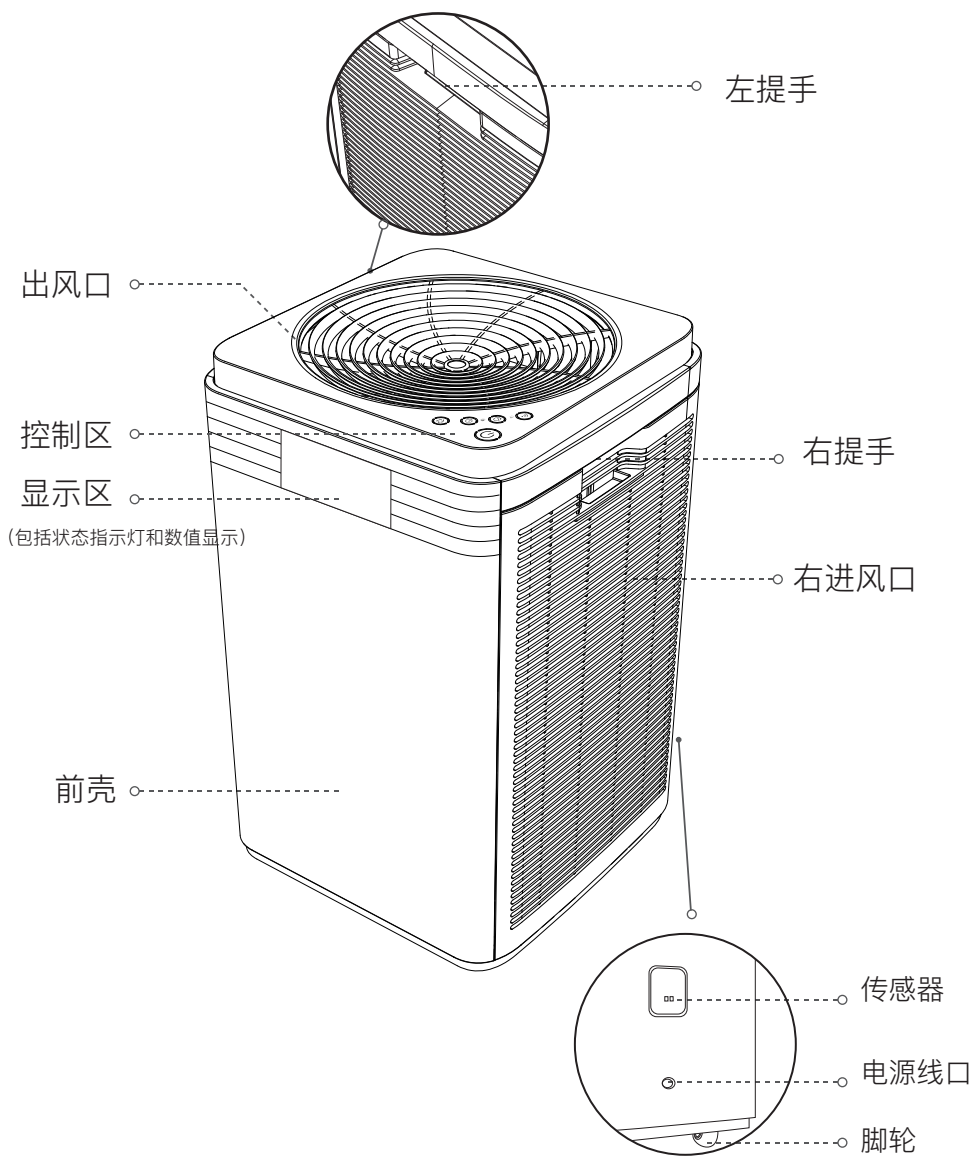

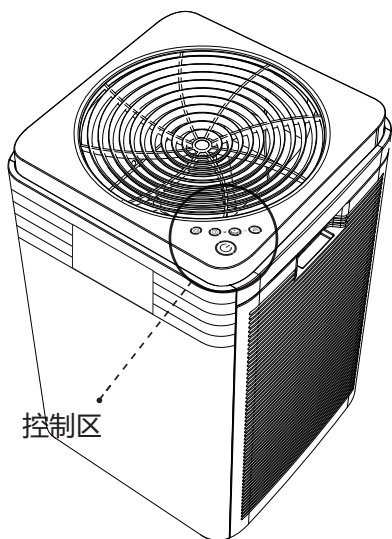

# 操作说明

## 触控面板示意图



控制区

 将机器通电进入待机状态；按“开关”键即可开/关机。

 无线连接：物联智能，随时随地控制您的净化器。

 超低噪音运行，营造舒睡环境。

 +  =  长按3秒开启童锁，安全省心。



 +  =  滤网寿命管理。

 轻松定时，一切尽在掌握。

 可手动设置风速档位，档位循环切换。



注意

- a. 童锁功能“”和滤网寿命管理功能“”都需组合按键才能使用，不做单独按键使用，此符号仅作提醒。

## 机器通电后，进入待机模式，开关键红色指示灯显示



触摸开关键开/关机  
(启用时功能键指示灯显示白色)



开机状态下，显示屏实时显示PM2.5空气量指数

空气质量指示灯实时显示空气质量状况；

- a. 绿色灯光：空气质量优    蓝色灯光：轻度污染
- 红色灯光：严重污染



触摸“定时”键，显示实时设置时间

- a. 产品在0H-12H之间循环切换



触摸“风速”键，显示风速档位

- a. 开机默认3档风速，产品在3档-4档-5档-6档-1档-2档循环切换
- b. 长按“风速”键3秒，进入自动模式



长按“WiFi”键，开启WiFi配对功能

- a. 配对状态下，WiFi指示灯白光闪烁
- b. 配对成功后，WiFi指示灯白光常亮



触摸“睡眠”键，开启/关闭睡眠模式

- a. 任意键可退出睡眠模式
- b. 启动时仅睡眠键背光点亮，其它灯光不亮



长按“睡眠”键+“WiFi”键3秒，开启/关闭童锁功能

- a. 童锁功能启动时其它键操作无效
- b. 按任意键时，睡眠键和WiFi键会闪烁2次



长按“睡眠”键+“定时”键3秒，滤网寿命管理复位

- a. 提示更换滤网时，开关键白光闪烁



注意

- a. 当机器倾倒超过30°时将整机停止运行，摆正机身即可恢复关闭前状态。
- b. 提示更换滤网时，开关键白色指示灯闪烁。

# 滤网更换

## 1. 关机并切断主机电源

注意：

开关键关闭净化器，净化器处于待机模式，需把电源插头拔掉，才能切断主机电源

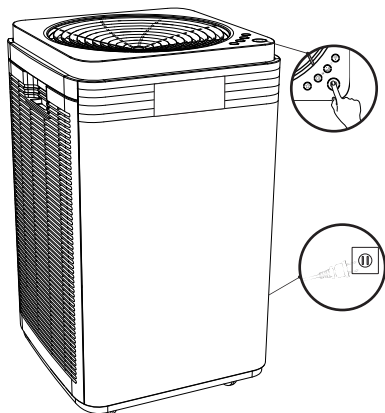

## 2. 打开门盖

抓住门盖的扣手位置，往外拉出

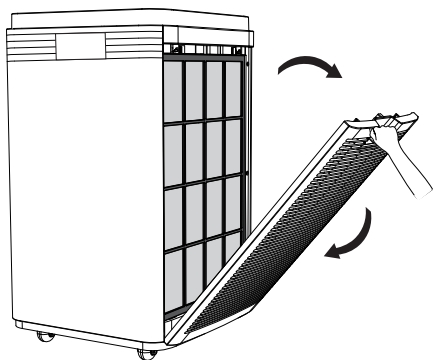

## 3. 依次取出滤网，用垃圾袋包裹废弃滤材，防止滤材上的污染物飘落到室内

( ①初效滤网 → ② 复合滤网)

注意：

- a. 请将废旧的过滤网作为非可燃垃圾处理
- b. 初效滤网可反复使用，请清洗晾干后继续使用

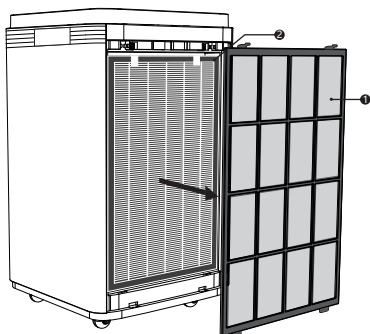



#### 4. 调整好新滤网的方向对应上净化器上的滤网槽，并安装好滤网

(安装滤网：复合滤网 → 初效滤网)

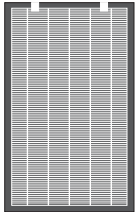
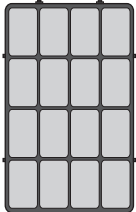
 <p>(该面朝外放入主机)</p>	<p>表面积尘时使用吸尘器清洁表面灰尘，可延长滤网使用寿命</p>
 <p>(按压住卡扣再放入主机)</p>	<p>更换周期大约半年</p>
	<p>可直接用自来水冲洗，冲洗完后晾干即可使用</p>
	<p>无需更换</p>



#### 注意

- 请注意因为使用环境的不同更换滤网的周期相差较大。
- 请将用过的滤网作为非可燃垃圾处理。

#### 5. 抓住门盖扣手，门盖底部对准主机底部的凹槽后再合上门盖，插上电源即可运行

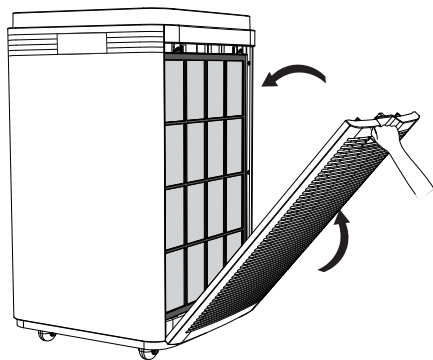

#### 6. 滤网更换后请重置滤网提醒

(详细操作请参考05页的详细说明)



#### 注意

- 请详细阅读滤网更换操作，以确保净化器的净化效果
- 在清理净化器之前，把电源插头拔掉，切断净化器的电源
- 保持净化器内部的干燥，防止破坏电路

# 技术参数

产品名称	空气净化器		产品型号	KJ600F-A03
额定电压	220V~		额定频率	50Hz
额定输入功率	55W		噪音	≤60dB(A)
颗粒物洁净空气量 (CADR颗粒物)			600m <sup>3</sup> /h	
颗粒物累计净化量 (CCM颗粒物)			P4级	
颗粒物净化能效			高效级	
甲醛洁净空气量 (CADR甲醛)			300m <sup>3</sup> /h	
甲醛净化能效			高效级	
适用面积			42~72m <sup>2</sup>	
产品尺寸			356x356x585mm	
净重	10Kg		毛重	13Kg

## 有害物质成分含量排查表

产品型号: KJ600F-A03		有毒有害物质含量表					
序号	部件名称	铅及其化合物	汞及其化合物	镉及其化合物	六价铬及其化合物	多溴联苯	多溴二苯醚
1	全体塑料件	○	○	○	○	○	○
2	阻燃盒盖上	○	○	○	○	○	○
3	阻燃盒盖下	○	○	○	○	○	○
4	控制板及连接线	○	○	○	○	○	○
5	电源板	○	○	○	○	○	○
6	蜂鸣器	×	○	○	○	○	○
7	安全开关	○	○	○	○	○	○
8	电机	○	○	○	○	○	○
9	金属五金类	○	○	○	○	○	○
10	电源线	○	○	○	○	○	○

○：表示该有毒有害物质在该部件所有均质材料中的含量均在GB/T 26572-2011标准规定的限量要求以下。

×：表示该有毒有害物质至少在该部件的某一材料中的含量超出GB/T 26572-2011标准规定的限量要求。



有害物质限制使用标志

环保使用期限10年: 表示本产品中含有的有害物质不会发生外泄或突变, 用户在产品使用书所述情况下正常使用本产品不会对环境造成严重污染或对人体、财产造成严重损害的期限。  
 箭头循环标志: 表示本产品可回收利用。超过使用期限或经过维修无法正常工作后, 不应被随意丢弃, 请交由正规回收渠道以及有废弃电器电子产品处理资格的企业处理。正确的处理方法请查阅国家或当地有关旧电器电子产品的处理规定。



注意

以上标识均依据中国有害物质限制使用管理方法及其配套标准SJ/T11364要求执行。本产品长期使用不会对人体产生危害, 请放心使用。

## 线接示意图

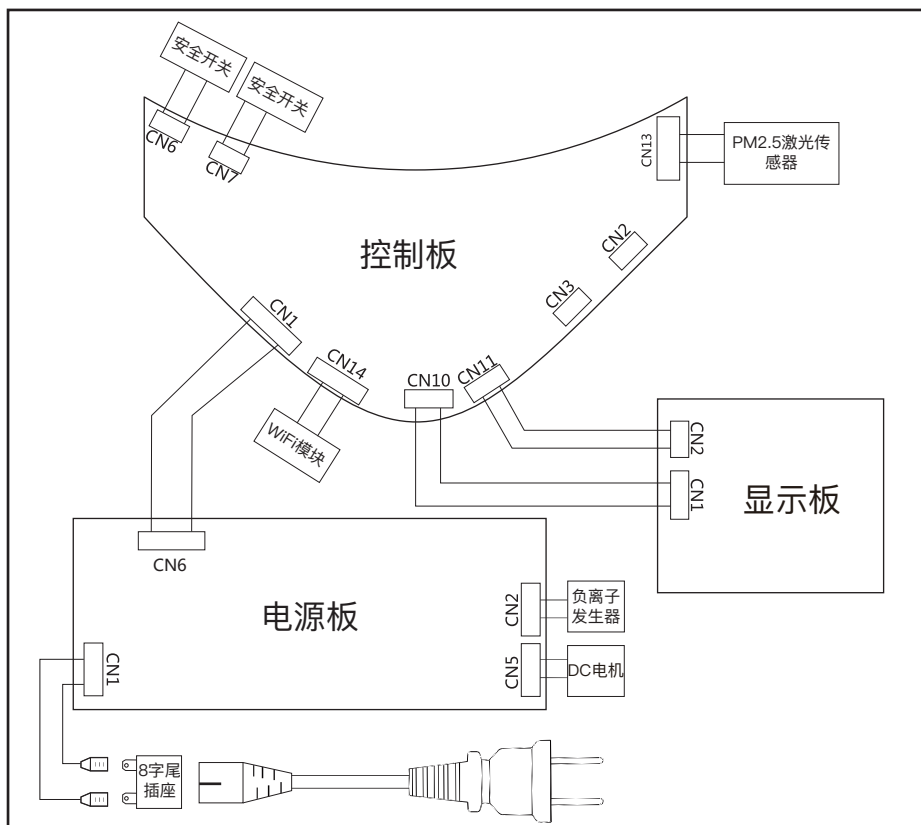

注意：电气图中连接器位置，不代表实物中的具体位置。

## 常见故障处理

如果您的净化器运行不良，请在维修前检查下列各项

现象	可能缘由	处理方法
机器不启动	a. 电源插头未安装 b. 主机面板未安装到位	a. 重新插好电源插头 b. 重新安装主机面板，并安装到位
出风口有异味	a. 房间内污染源较多，如多人抽烟、烧烤等 b. 滤网被污染严重	a. 建议对房间进行换气 b. 更换全新的滤网
除尘净化效果不显著，空气质量没有明显提升	a. 机器没装滤网 b. 机器放置在狭小的地方或附近有障碍物，影响净化效果 c. 滤网太脏	a. 安装滤网 b. 清除堵塞物 c. 清洁或更换滤网
运转噪音太大	a. 是否安装不够牢固 b. 机内有杂物	a. 联系售后服务中心 b. 清除杂物
主机按键失灵	可能开启童锁	长按睡眠+WIFI键3秒 童锁键解除
滤网装不进去	滤网装反了	调整滤网正确方向并对准底部卡槽安装

### 注意

若经过以上检查仍不能排除故障，请与我公司服务中心提供的维修网店或者技术服务中心联系，切勿自行拆卸维修，避免危险和对机器造成损坏。

## 产品注意事项

### 电源注意事项

- 只能使用220V~标准的两脚插座；
- 如电源线、电源线插头、电源插座有损坏，请勿使用产品；
- 当拔掉电源插头时，必须紧握插头而不要拉扯电源线。否则可能导致触电或者因短路引起火灾；
- 定期清除电源插头上的灰尘；
- 如电源线损坏，必须由制造商或专业维修人员更换。
- 请勿在未安装过滤网的情况下使用本机；

### 使用中

- 请勿将异物插入进风口或出风口；
- 请勿堵塞进风/出风口；
- 请勿靠近或放在热源物体上（如暖炉等可能接触到易燃气体的场所）；
- 如出现冒烟、异味等故障情况，应立即拔掉电源插头。
- 房间内有油渣、焚香时的烟、点烟时的火苗、空气中有化学气味时请勿使用；

### 使用限制

- 请勿在充满氢气、天然气、等易燃气体的环境下使用本机，以免发生触电、火灾以及其他损害；
- 使用喷雾杀虫剂时，请勿使用本机；
- 请勿在易倾倒等不稳定场所、浴室等高温、潮湿、会沾水的场所使用，以免发生触电、火灾或造成其他损害。
- 请勿清洗和重新使用复合过滤网；清洁机器时请加以小心，具有强力腐蚀性的清洁剂会损坏本机表面；
- 只能使用软布清洁本机器表面，否则本机有可能会损坏或破裂，还可能导致感应器故障；

### 清洁注意

- 禁止用酒精、有机溶剂擦拭，否则会损坏产品或触电发生伤害、火灾等；
- 清洁本机或不使用本机时，清洁请将电源插头从电源插座上拔掉。否则可能引起触电或因短路引起火灾。
- 空气净化器周围应保证有一定的空间，让风和负离子能自然流动，从而提升净化效果；

### 温馨提示

- 此机不适合伤残人士、知觉障碍人士、智力障碍人士或儿童自行操作；
- 禁止儿童攀爬，以免机器不稳致使受伤；
- 移动时，请务必停止运行，并拔出电源插头。

# 售后服务

## 售后服务权益

1. 按国家“三包”规定执行。
2. 本机器享受本公司售后服务中心的终生维护服务
3. 下列情况不在“三包”范围：
  1. 因人为因素造成机器损坏。
  2. 因非公司授权人员私自拆装修理造成损坏的。
  3. 使用过程中正常损耗及磨损。
  4. 过滤网（滤材及产品本身的短板除外）
  5. 未按照操作手册正确安装使用造成损坏。

## 注意事项

为保障您的权益，敬请关注一下信息：

1. 在购机时，完整、正确和真实地填写您的售后服务卡，并且加盖销售商印章。
2. 请妥善保管已填写好并加盖销售商印章的服务卡用户联。
3. 有效的售后服务卡是实现您享受产品售后服务权益的基本保证。（有效的售后服务卡填写内容全面，真实，正确，无涂改痕迹）。
4. 产品不能为体力，感官或者精神能力有欠缺或缺少经验知识的人员（包括儿童）使用，除非他们在有其他安全负责人员的监护下或有提供有产品使用说明的情况下使用。

## 产品合格证

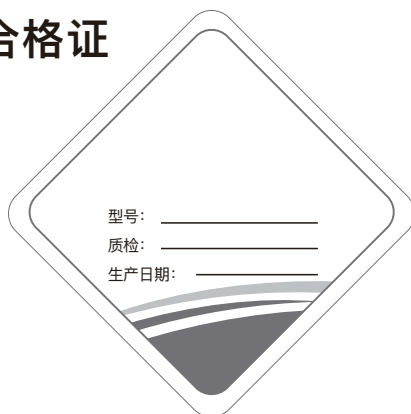

# 售后服务卡

## 空气净化器保修卡 (用户保存)

型号				
保修期	年 月 日至		年 月 日止	
购买人	姓名		电话	
	地址			
销售单位	名称		电话	
	地址			
售后服务说明	1、保修条款 a)自购买之日起, 保修期为1年, 保修期间免费保修 (不可抗因素、人为造成除外)。 b)购物附带的赠品不在保修范围。 c)凭证: 购买记录、公司发布的购物凭证、发票皆可。 2、零配件 保修期内, 配件免费提供: 保修期外, 配件按市价收取费用, 滤网除外。			

本产品 设计参数, 规格及其它信息若有变更, 恕不另行通知, 请以实机为准。

本产品包装、印刷品专为中国大陆市场设计, 其信息本公司保留最终解释权。



## 空气净化器保修卡 (供应商保存)

型号				
保修期	年 月 日至		年 月 日止	
购买人	姓名		电话	
	地址			
销售单位	名称		电话	
	地址			
售后服务说明	1、保修条款 a)自购买之日起, 保修期为1年, 保修期间免费保修 (不可抗因素、人为造成除外)。 b)购物附带的赠品不在保修范围。 c)凭证: 购买记录、公司发布的购物凭证、发票皆可。 2、零配件 保修期内, 配件免费提供: 保修期外, 配件按市价收取费用, 滤网除外。			



